

PROGRAMMA MISCELAZIONE BAGNO  
BATH MIXING PROGRAM  
PROGRAMME DU MITIGEUR POUR LA SALLE DE BAIN  
BAD-MISCHUNGSPROGRAMM  
PROGRAMA MEZCLADORES BAÑO  
ПРОГРАММА СМЕСИТЕЛЕЙ ДЛЯ ВАННОЙ  
ΛΟΥΤΡΟ ΠΟΥ ΑΝΑΜΙΓΝΥΕΙ ΤΟ ΠΡΟΓΡΑΜΜΑ  
浴室混水产品

Art. 39820

**GESSI** 

**Gessi SpA** - Parco Gessi

13037 Serravalle Sesia (Vercelli) - Italy

Phone +39 0163 454111 - Facsimile +39 0163 459273

[www.gessi.com](http://www.gessi.com) - [gessi@gessi.it](mailto:gessi@gessi.it)



### **Prima dell'installazione e messa in funzione**

**Attenzione!** I tubi della rete idrica devono essere sciacquati con cura prima dell'installazione del miscelatore, in modo che non rimangano trucioli, residui di saldatura o canapa, o altre impurità all'interno dei tubi. Attraverso tubazioni non sciacquate a fondo o attraverso la rete idrica generale, nel miscelatore possono entrare corpi estranei in grado di danneggiare le guarnizioni/guarnizioni ad anello. Si raccomanda pertanto di dotare anche l'impianto generale di filtri.

### **Before installation and setting to work**

**Attention!** The feeding pipes have to be rinsed thoroughly before the installation of the mixer, so that no shavings, welding or hemp residual or other dirt can be found in the pipes. Foreign bodies can enter the mixer through the rinsed pipes or the general water plant and could damage the washers/ring washers. So filters should be installed also on the general system.

### **Avant l'installation et la mise en fonction**

**Attention!** Les tubes de la réseau hydrique doivent être rincés avec soin avant l'installation du mélangeur, de façon qu'il ne reste pas de riblons, de restes de soudure ou de chanvre, ou d'autres saletés à l'intérieur des tubes. A travers les tuyauteries qui ne sont pas bien rincées ou à travers l'installation hydrique générale, des corps étrangers peuvent entrer dans le mélangeur et abîmer les joints/ les joints à anneau. On recommande ainsi d'installer des filtres également sur le système général.

### **Vor der Installation und Inbetriebnahme**

**Achtung!** Die Zuleitungsrohre müssen vor dem Installieren der Armatur gründlich durchgespült werden, damit keine Späne, Löt - Hanfreste oder andere Unreinheiten zurückbleiben. Bei nicht durchgespülten Rohrleitungen oder durch die Wasseranlage allgemein können Fremdkörper in die Armatur geraten und die Dichtungsscheiben/Dichtungen beschädigen. Es ist dann empfehlenswert, die allgemeine Anlage mit Filtern auszustatten.

### **Antes de la instalación y la puesta en función**

**¡Cuidado!** Los tubos de la red hídrica tienen que ser enjuagados a fondo antes de la instalación del mezclador de manera que no queden virutas, residuos de soldadura o cáñamo u otras impurezas en los tubos. A través de tubería no bien enjuagada o de la red hídrica en general, en el mezclador pueden entrar cuerpos extraños capaces de dañar los empaques/anillos de cierre. Les recomendamos por lo tanto que instalen los filtros en la planta general también.

### **Перед установкой и началом использования**

**Внимание!** Перед установкой смесителя необходимо тщательно промыть водопроводные трубы, чтобы в них не оставались стружка, шлак от сварки, лен или другие посторонние тела. Через плохо промытые водопроводные трубы или через общую водопроводную сеть в смеситель могут попасть посторонние тела, способные повредить уплотнения и уплотнительные кольца. Поэтому, рекомендуется оснастить фильтрами также и общую систему.

### **Πριν την τοποθέτηση και τη θέση σε λειτουργία**



**Προσοχή!** Οι σωλήνες του δικτύου ύδρευσης πρέπει να ξεπλυθούν με νερό προσεκτικά πριν από την τοποθέτηση της αναμικτικής μπαταρίας, έτσι ώστε να μην υπάρχουν πριονίδια, υπολείμματα από τη συγκόλληση ή καννάβι, ή άλλες ακαθαρσίες στο εσωτερικό των σωλήνων. Μέσα από τις σωληνώσεις που δεν έχουν ξεπλυθεί σωστά ή μέσα από το γενικό δίκτυο ύδρευσης, μπορούν να εισέλθουν στη μπαταρία αναμικτή ξένα σώματα που μπορούν να καταστρέψουν τα παρεμβύσματα/παρεμβύσματα δακτύλιους. Συνιστάται ως εκ τούτου να εξοπλιστείτε και με τη γενική μονάδα φίλτρων.

### **安装和启用前**

**小心!** 安装混水器之前需要仔细清洗水管，确保管道里面不存留金属屑、焊接后的残渣或麻丝，或者是其他脏物。通过底部未清洗干净的管道或普通的水管，外来物质可能会进入到混水器中，损坏垫圈或环形垫圈。为此建议为总设备配置过滤器。

PRELIMINARI - PRE-INSTALLATION INFORMATION - PRÉALABLES - VORBEREITUNG -  
PRELIMINARES - ПРЕДВАРИТЕЛЬНАЯ ПОДГОТОВКА - ΠΡΟΕΡΓΑΣΙΕΣ - 려音

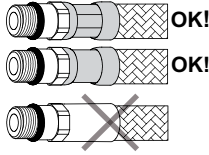
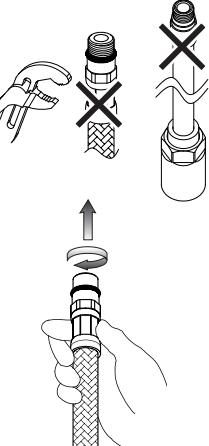
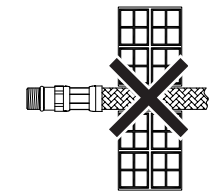
- Il rispetto di tali indicazioni, mantiene i diritti di garanzia, garantisce le caratteristiche dichiarate dei prodotti e ne assicura la completa affidabilità.
- Respecting this indications, will maintain the warranty rights, ensures the declared properties of the products and warrant the complete reliability.
- Le respect de ces indications, assure les droits de garantie, garantit les caractéristiques déclarées des produits et il en assure la complète fiabilité.
- Die Beachtung der Hinweise zur Benutzung erhaltet die Garantierechte, absichert die angegebene Eigenheiten der Produkten und gewährleistet die komplette Zuverlässigkeit.
- El respeto de dichas indicaciones, mantiene los derechos de garantía, garantiza las características declaradas de los productos y asegura su perfecta fiabilidad.
- Соблюдение этих указаний позволяет сохранить право на гарантийное обслуживание, обеспечивает заявленные характеристики изделия и его надежность.
- Η τήρηση των υποδείξεων αυτών, διατηρεί τα δικαιώματα της εγγύησης, εξασφαλίζει τα χαρακτηριστικά που δηλώνονται σχετικά με τα προϊόντα και διασφαλίζει την πλήρη αξιοπιστία τους.
- 遵守下述操作说明, 能使您拥有获得保修服务的权利, 同时能使产品发挥其所描述的效能, 保证产品能令您满意放心。

|  |  |
|--|--|
|    | <ul style="list-style-type: none"> <li>- Prima dell'installazione controllare la presenza e l'integrità delle graffiature da ambo i lati dei flessibili.</li> <li>- Before assembling the hose, please check the appropriate crimping of both sides of the hoses.</li> <li>- Avant l'installation contrôler à la présence et l'intégrité des graffiures d'ambo les côtés des flexibles.</li> <li>- Vor der Installation, ist es zu überprüfen, ob die Falze auf beiden Seiten vorhanden und unversehrt sind.</li> <li>- Antes de la instalación controlen la presencia y la integridad de las grapas en ambos los lados de los flexibles.</li> <li>- Перед установкой проверьте наличие и сохранность опрессовки на обоих концах гибких шлангов.</li> <li>- Πριν την εγκατάσταση ελέγξτε την παρουσία και την ακεραιότητα των συρραπτικών συνδέσεων και από τις δύο πλευρές των εύκαμπτων σωλήνων.</li> <li>- 安装前, 检查混水器的外壳, 并查看两侧软管的管接是否完好。</li> </ul>  |
|   | <ul style="list-style-type: none"> <li>- Non serrare con utensili.</li> <li>- Don't tighten by tools.</li> <li>- Ne pas serrer avec des outils.</li> <li>- Ziehen Sie nicht durch Werkzeuge fest.</li> <li>- No cerrar con herramienta.</li> <li>- Не затягивайте при помощи инструмента.</li> <li>- Μην σφίγγετε με εργαλεία.</li> <li>- 请勿使用工具拧紧混水器。</li> </ul><br><ul style="list-style-type: none"> <li>- Avvitare i raccordi con tenuta OR a mano fino a percepire una battuta meccanica.</li> <li>- Hand-tighten O-ring seal connectors until feeling a mechanical rest.</li> <li>- Visser les raccords avec la tenue OR à la main, jusq' à percevoir une battue mécanique.</li> <li>- Schrauben Sie die Verbindungen mit einer O-Ringdichtung von Hand ein bis man einen mechanischen Schlag bemerkt.</li> <li>- Atornillar los racores con junta OR manualmente hasta percibir un contacto mecánico.</li> <li>- Завинчивайте соединения с уплотнительными кольцами вручную, до механического упора.</li> <li>- Βιδώστε τα ρακόρ με παρέμβυσμα στεγανότητας OR με το χέρι μέχρι να αντιληφθείτε ένα μηχανικό κλείσιμο.</li> <li>- 连接接头时使用O形密封圈, 旋转至感觉拧不动后方可停止。</li> </ul> |
|  | <ul style="list-style-type: none"> <li>- Non incassare il condotto nel muro.</li> <li>- Don't set the hose in the wall.</li> <li>- Ne pas encaisser le conduit dans le mur.</li> <li>- Bauen Sie die Rohrleitung in die Mauer nicht ein.</li> <li>- No empotren el tubo en la pared.</li> <li>- Не встраивайте шланг в стену.</li> <li>- Μην εντοιχίζετε το σωλήνα στον τοίχο.</li> <li>- 请勿将管道埋入墙体中。</li> </ul>   |
|  | <ul style="list-style-type: none"> <li>- Non installare il flessibile in torsione o in tensione.</li> <li>- Tighten the hose without any twis or tension.</li> <li>- Ne pas installer le flexible en torsion ou en tension.</li> <li>- Bei der Installation des Schlauchs sorgen Sie dafür, dass er nicht verdreht bzw. gespannt wird.</li> <li>- No instalen el flexible torciéndolo o tensándolo.</li> <li>- Не допускайте перекручивания или натяжения гибкого шланга.</li> <li>- Μην εγκαθιστάτε τον εύκαμπτο σωλήνα στρίβοντάς τον ή τεντωμένο.</li> <li>- 安装软管时, 请勿使其保持绞拧或绷紧的形态。</li> </ul>  |

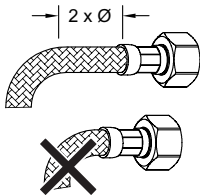
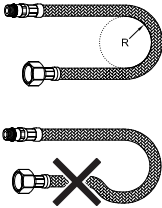
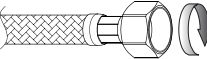
|  |   |
|--|---|
|    | <ul style="list-style-type: none"> <li>- Il contatto prolungato con sostanze pur blandamente aggressive, può determinare il danneggiamento della treccia ed il conseguente scoppio del flessibile.</li> <li>- Prolonged contact wit any substance, even scarcely aggressive, can cause external braid damage and subsquent flexible burst.</li> <li>- Le contact prolongé avec des substances, même peu agressives, il peut déterminer l'endommagement de la tresse et l'éclat conséquent du flexible.</li> <li>- Der anhaltende Umgang mit Stoffen, die auch zart aggressiv wirken können, kann zur Beschädigung des Geflechtes und infolgedessen zum Rohrbruch führen.</li> <li>- El contacto prolongado con sustancias, aun si poco agresivas, puede causar daño a la trenza y la consecuente ruptura del flexible.</li> <li>- Продолжительный контакт, даже с не очень едкими веществами, может привести к повреждению оплетки с последующим разрывом гибкого шланга.</li> <li>- Η παρατεταμένη επαφή με έστω και ελαφρώς δυνατές ουσίες, μπορεί να προκαλέσει την καταστροφή της πλεξίδας και την επακόλουθη έκρηξη του εύκαμπτου σωλήνα.</li> <li>- 软管表面若长期接触任何类型的侵蚀性物质, 均可能造成其表层组织的损毁, 随之引起软管的爆裂。</li> </ul> |
|    | <ul style="list-style-type: none"> <li>- Prima dell' inizio della curvatura lasciare un tratto rettilineo di almeno 2 volte il diametro esterno.</li> <li>- Before bending the hose please consider a straight part of 2 times the external diameter.</li> <li>- Avant le commencement de la courbure laisser une ligne rectiligne d'au moins 2 fois le diamètre extérieur.</li> <li>- Vor dem Beginn der Biegung stellen Sie sicher, dass es einen geradlinigen Abschnitt gibt, dessen Länge mindestens zweimal höher als der Außendurchmesser sein soll.</li> <li>- Antes del inicio de la curvatura dejen un tramo rectilíneo de por lo menos 2 veces el diámetro exterior.</li> <li>- Перед началом поворота оставьте прямолинейный участок шланга длиной в 2 наружных диаметра.</li> <li>- Πριν αρχίσει η καμπύλωση αφήστε ένα ευθύγραμμο τμήμα ίσο με τουλάχιστον 2 φορές την εξωτερική διάμετρο.</li> <li>- 弯曲软管前, 保留其中的一段直管, 其长度应至少为软管外径的两倍。</li> </ul>   |
|    | <ul style="list-style-type: none"> <li>- Rispettare il raggio minimo di curvatura (DN= diametro interno nominale):</li> <li>- Maintain minimum bend radius (DN= nominal internal diameter):</li> <li>- Respecter le rayon minimum de courbure (DN= diamètre interne nominale):</li> <li>- Halten Sie den mindeste Biegungshalbmesser ein (DN= Innerer nominell Durchmesser):</li> <li>- Respeten el radio mínimo de curvatura (DN= diametro interno nominl):</li> <li>- Соблюдайте минимальный радиус поворота (DN= номинальный внутренний диаметр):</li> <li>- Τηρήστε την ελάχιστη ακτίνα καμπύλωσης (DN= εσωτερική ονομαστική διάμετρος):</li> <li>- 弯曲软管时, 曲率半径不要小于规定的最小值。(DN=公称内径):</li> </ul> <p>DN6 = Ø25mm<br/>DN8 = Ø30mm<br/>DN10 = Ø35mm<br/>DN13 = Ø45mm</p>  |
|  | <ul style="list-style-type: none"> <li>- Avvitare i raccordi con tenuta a guarnizione (dadi) a mano più 1/4 di giro con chiave appropriata.</li> <li>- Hand-tighten connectors with gasket seal (nuts) then apply 1/4 turn using an appropriate wrench.</li> <li>- Visser les raccords avec le joint d'étanchéité (écrous) à la main plus 1/4 de tour avec une clé appropriée.</li> <li>- Schrauben Sie die Rohranschlüsse mit Dichtung (Schraubenmutter) erstens von Hand, und danach um 90° mit einem geeigneten Schlüssel ein.</li> <li>- Atornillen los racores con junta de cierre (tuercas) manualmente más un 1/4 de vuelta con una llave adecuada.</li> <li>- Завинчивайте соединения (гайки) с уплотнительными прокладками вручную до упора и еще на 1/4 оборота при помощи подходящего гаечного ключа.</li> <li>- Βιδώστε τα ρακόρ με παρέμβυσμα στεγανότητας (παξιμάδια) με το χέρι περισσότερο από 1/4 της στροφής με κατάλληλο κλειδί.</li> <li>- 连接接头时使用垫圈密封装置(螺母), 手工操作后, 利用合适的扳手再旋转四分之一圈。</li> </ul>  |

**Dati tecnici del miscelatore:**

- Pressione minima d'esercizio 0,5 bar
- Pressione massima d'esercizio 5 bar
- Pressione d'esercizio consigliata 3 bar (in caso di pressione dell'acqua superiore ai 5 bar si consiglia l'installazione di riduttori di pressione)
- Blocco di sicurezza a 38 °C
- Temperatura minima di esercizio in entrata nel miscelatore 3 °C - consigliata 15 °C - FREDDA
- Temperatura massima di esercizio in entrata nel miscelatore 80 °C - consigliata 65 °C - CALDA
- Differenziale termico consigliato 50 °C
- Sistema di sicurezza con blocco dell'erogazione in caso di mancanza di una delle due acque

**Funzionamento:**

- Sia con scaldabagni a gas che elettrici ad accumulo
- Impianti centralizzati
- Caldaie murali
- Filtri in acciaio inox per il trattamento delle impurità

**Attenzione:** consultare il proprio idraulico di fiducia per la scelta del dispositivo di riscaldamento dell'acqua più idoneo.

**Technical data of the mixer:**

- Minimum working pressure 0,5 bar
- Maximum working pressure 5 bar
- Recommended working pressure 3 bar (in case of water pressure higher than 5 bar it is recommended to install pressure reducers)
- Safety lock at 38 °C
- Mixer's minimum infeed operating temperature 3 °C - recommended 15 °C - COLD
- Mixer's maximum infeed operating temperature 80 °C - recommended 65 °C - HOT
- Recommended thermal differential 50 °C
- Safety system with flow stop in case of lack of one of the two waters

**Operation:**

- Either with gas or electric accumulation boilers
- Centralised systems
- Wall boilers
- Filters in stainless steel for the treatment of impurities

**Warning:** contact the plumber for the choice of the best water heating device.

**Données techniques du mitigeur:**

- Pression minimum d'exercice 0,5 bar
- Pression maximum d'exercice 5 bar
- Pression d'exercice conseillée 3 bar (en cas de pression de l'eau supérieure aux 5 bar nous conseillons l'installation de réducteurs de pression)
- Bloc de sécurité à 38 °C
- Température minimum d'exercice en entrée dans le mitigeur 3 °C - conseillée 15 °C - FROIDE
- Température maximum d'exercice en entrée dans le mitigeur 80 °C - conseillée 65 °C - CHAUDE
- Différentiel thermique conseillé 50 °C
- Système de sécurité avec le bloc de la distribution en cas de manque d'une des deux eaux

**Fonctionnement:**

- Soit avec des chauffe-eaux à gaz, électriques à accumulation
- Installations centrales
- Chaudières au mur
- Filtres en acier inox pour le traitement des impuretés

**Attention:** consulter le plombier pour le choix du dispositif de réchauffement de l'eau le plus approprié.

**Technische Daten der Mischbatterie:**

- Minimaler Betriebsdruck 0,5 bar
- Maximaler Betriebsdruck 5 bar
- Empfohlener Betriebsdruck 3 bar (sollte der Wasserdruck einen Wert von 5 bar überschreiten, empfiehlt es sich Druckminderventile zu installieren)
- Sicherheitsblockierung bei 38 °C

- Minimale Betriebstemperatur am Eingang der Mischbatterie 3 °C - empfehlenswert 15 °C - KALT
- Maximale Betriebstemperatur am Eingang der Mischbatterie 80 °C - empfehlenswert 65 °C - WARM
- Empfohlenes Thermodifferential 50 °C
- Sicherheitssystem zum Unterbrechen der Wasserabgabe, sollte eine der beiden Wasserzuleitungen ausfallen

#### **Funktionsfähigkeit:**

- Sowohl mit Gasbadeofen, als auch mit elektrischen Heißwasserspeichern
- Zentralisierte Anlagen
- Wandheizkessel
- Filter aus Inoxstahl für die Behandlung von Verunreinigungen

**Achtung:** Für eine Wahl der am besten geeigneten Wasserheizvorrichtung wenden Sie sich bitte *an Ihren Vertrauensinstallateur.*

#### **Datos técnicos mezclador:**

- Presión mínima de ejercicio 0,5 bar
- Presión máxima de ejercicio 5 bar
- Presión de ejercicio aconsejada 3 bar (en caso de presión del agua superior a los 5 bar, les aconsejamos instalar unos reductores de presión)
- Bloqueo de seguridad a 38 °C
- Temperatura mínima de ejercicio en entrada del mezclador 3 °C - recomendada 15 °C - FRÍA
- Temperatura máxima de ejercicio en entrada del mezclador 80 °C - recomendada 65 °C - CALIENTE
- Diferencial térmico recomendado 50 °C
- Sistema de seguridad con bloqueo de seguridad en caso de falta de una de las dos aguas

#### **Funcionamiento:**

- Con calderas tanto de gas como eléctricas por acumulación
- Instalaciones centralizadas
- Calderas murales
- Filtros de acero inoxidable para el tratamiento de las impurezas

**Cuidado:** *consúltense con Su fontanero para elegir el dispositivo de calefacción del agua más adecuado.*

#### **Технические данные смесителя:**

- Минимальное рабочее давление 0,5 баров
- Максимальное рабочее давление 5 баров
- Рекомендованное рабочее давление 3 бара (в случае давление воды выше 5 баров, рекомендуется установка редукторов давления)
- Предохранительное ограничение температуры на 38 °C
- Минимальная рабочая температура на вводе смесителя 3 °C, рекомендуемая 15 °C - для ХОЛОДНОЙ воды
- Максимальная рабочая температура на вводе смесителя 80 °C, рекомендуемая 65 °C - для ГОРЯЧЕЙ воды
- Рекомендуемая разница температуры: 50 °C
- Предохранительная система с перекрытием подачи в случае отсутствия холодной или горячей воды

#### **Использование:**

- Как с газовыми водонагревателями, так и с электроводонагревателями накопительного типа
- Централизованные системы
- Настенные котлы
- Фильтры из нержавеющей стали для улавливания примесей

**Внимание:** *для выбора наиболее пригодного средства нагрева воды обращайтесь к вашему сантехнику.*

#### **Τεχνικά στοιχεία της αναμικτικής μπαταρίας:**

- Ελάχιστη πίεση λειτουργίας 0,5 bar
- Μέγιστη πίεση λειτουργίας 5 bar
- Συνιστώμενη πίεση λειτουργίας 3 bar (σε περίπτωση πίεσης του νερού μεγαλύτερη από 5 bar συνιστάται η τοποθέτηση μειωτήρων πίεσης)
- Εμπλοκή ασφαλείας στους 38 °C
- Ελάχιστη θερμοκρασία λειτουργίας στην είσοδο της αναμικτικής μπαταρίας 3 °C - συνιστώμενη 15 °C - ΚΡΥΟ
- Μέγιστη θερμοκρασία λειτουργίας στην είσοδο της αναμικτικής μπαταρίας 80 °C - συνιστώμενη 65 °C - ΖΕΣΤΟ
- Συνιστώμενο θερμικό διαφορικό 50 °C

- Σύστημα ασφαλείας με εμπλοκή της παροχής σε περίπτωση απουσίας του ενός από τα δύο νερά

**Λειτουργία:**

- Είτε με θερμοσίφωνες αερίου είτε ηλεκτρικούς συσσωρευσης

- Κεντρικές μονάδες

- Λέβητες τοίχου

- Φίλτρα από ανοξείδωτο χάλυβα για την αντιμετώπιση των ακαθαρσιών

**Πρόσοχη:** συμβουλευτείτε τον υδραυλικό της εμπιστοσύνης σας για την επιλογή της πιο κατάλληλης διάταξης θέρμανσης του νερού.

**混水器技术规格:**

- 最低运行压力0.5巴

- 最高运行压力5巴

- 建议运行压力（如果水压超过5巴建议安装减压器）

- 温度安全组件设定于38 ° C

- 混水器正常运行时进水口最低水温为3 ° C - 建议水温为15 ° C - 冷水端

- 混水器正常运行时进水口最高水温为80 ° C - 建议水温为65 ° C - 热水端

- 冷热水温差以不超过50 ° C为宜

- 配备温度安全组件，任何一个进水口未正常供水时均会自动停止出水

**运行:**

- 适用于储水型燃气热水器或电热水器

- 中央控制系统

- 壁挂式锅炉

- 不锈钢过滤装置可有效过滤杂质

**注意:** 为了能正确选择最合适的水温加热装置，请咨询水管工的专业意见。



| <b>Pressione - Pressure<br/>[bar]</b> | <b>Uscita - Outlet [l/min]</b>         |                                   |  |
|---------------------------------------|--|-----------------------------------|--|
|                                       | <b>1°<br/>Soffione<br/>Shower head</b> | <b>2°<br/>Cascata<br/>Cascade</b> | <b>3°<br/>Nebulizzatore<br/>Atomizer</b> |
| <b>0.5</b>                            | 4                                      | 3,6                               | 0,2                                      |
| <b>1</b>                              | 6                                      | 5,7                               | 0,3                                      |
| <b>2</b>                              | 9                                      | 8,5                               | 0,4                                      |
| <b>3</b>                              | 11,6                                   | 11                                | 0,5                                      |
| <b>4</b>                              | 14                                     | 13,4                              | 0,6                                      |
| <b>5</b>                              | 16                                     | 15,3                              | 0,6                                      |

| <b>Pressione - Pressure<br/>[bar]</b> | <b>Uscita - Outlet [l/min]</b>                           |                                       |
|---------------------------------------|--|---------------------------------------|
|                                       | <b>4°<br/>Soffioni laterali<br/>Lateral shower heads</b> | <b>5°<br/>Doccetta<br/>Handshower</b> |
| <b>0.5</b>                            | 3  | 3,2                                   |
| <b>1</b>                              | 5,3  | 5                                     |
| <b>2</b>                              | 8  | 7                                     |
| <b>3</b>                              | 10,4   | 9                                     |
| <b>4</b>                              | 12,6   | 10,4                                  |
| <b>5</b>                              | 14,4   | 12                                    |

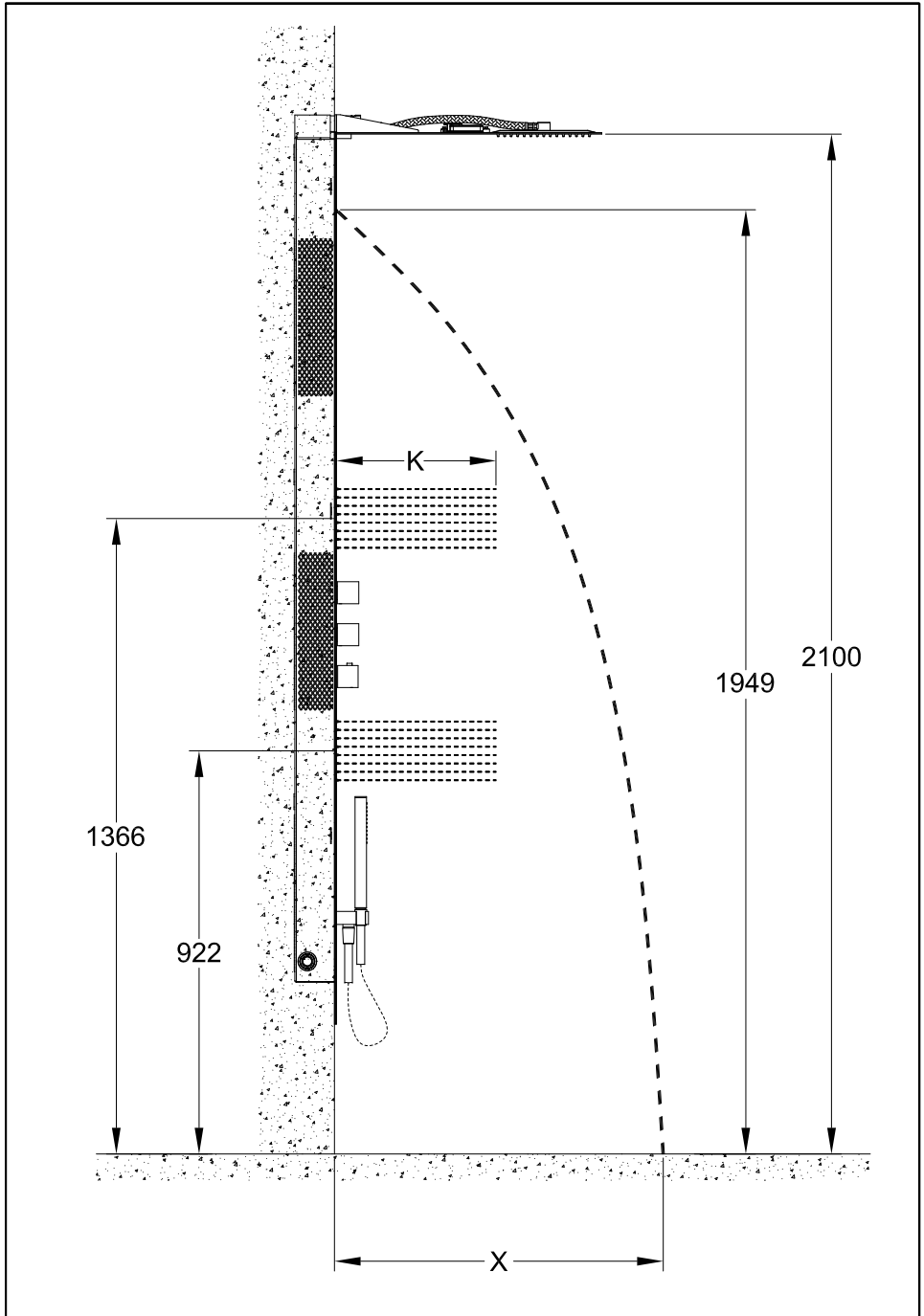

| <b>Pressione - Pressure<br/>[bar]</b> | <b>Cascata<br/>Cascade</b> | <b>Soffioni laterali<br/>Lateral shower heads</b> |
|---------------------------------------|----------------------------|---|
|                                       | <b>X<br/>[mm]</b>          | <b>K<br/>[mm]</b>                                 |
| <b>0.5</b>                            | 100                        | 78  |
| <b>1</b>                              | 250                        | 113   |
| <b>2</b>                              | 500                        | 157   |
| <b>3</b>                              | 700                        | 210   |
| <b>4</b>                              | 850                        | 250   |
| <b>5</b>                              | 1000                       | 280   |

**ATTENZIONE!**

Valori rilevati con la maniglia di comando totalmente aperta.

**WARNING!**

Values detected with control handle totally open.

**ATTENTION!**

Valeurs détectées avec la poignée de commande totalement ouverte.

**ACHTUNG!**

Messwerte beim vollständig geöffneten Bedienhebel.

**CAUIDADO!**

Valores detectados con maneta de control totalmente abierta.

**ВНИМАНИЕ!**

Измеренные значения при полностью открытой контрольной ручке.

**ΠΡΟΣΟΧΗ!**

Οι τιμές έχουν ληφθεί με την λαβή χειρισμού τελείως ανοιχτή.

**注意!**

控制手柄完全开始时测得数值。

PRELIMINARI - PRE-INSTALLATION INFORMATION - PRÉALABLES - VORBEREITUNG -  
 PRELIMINARES - ПРЕДВАРИТЕЛЬНАЯ ПОДГОТОВКА - ΠΡΟΕΡΓΑΣΙΕΣ - 引音

Dimensioni in mm - Measures in mm - Dimensions en mm - Maß in mm - Medidas en milímetros - Размеры выражены в мм - Διαστάσεις σε mm - 尺寸以毫米为单位

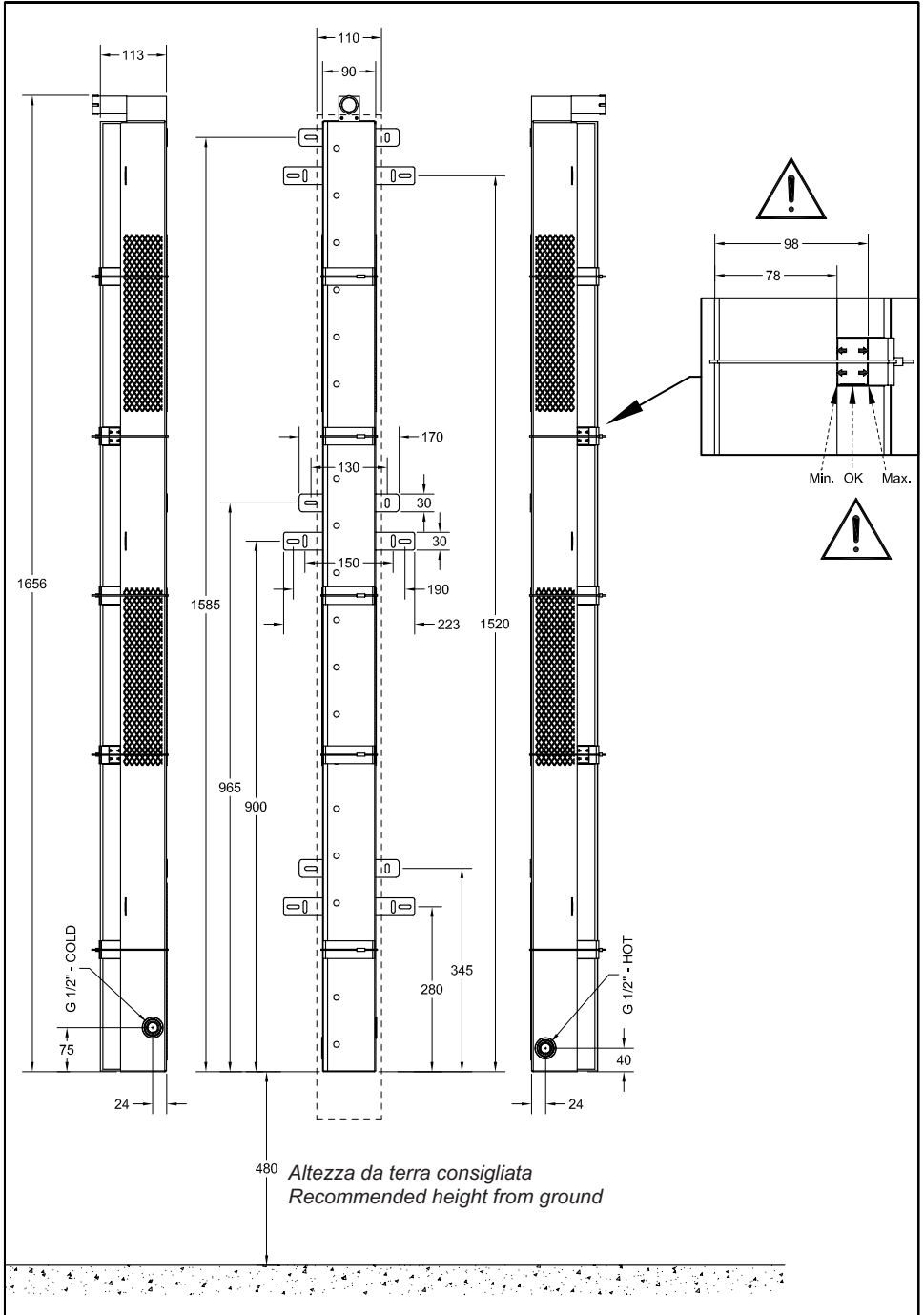
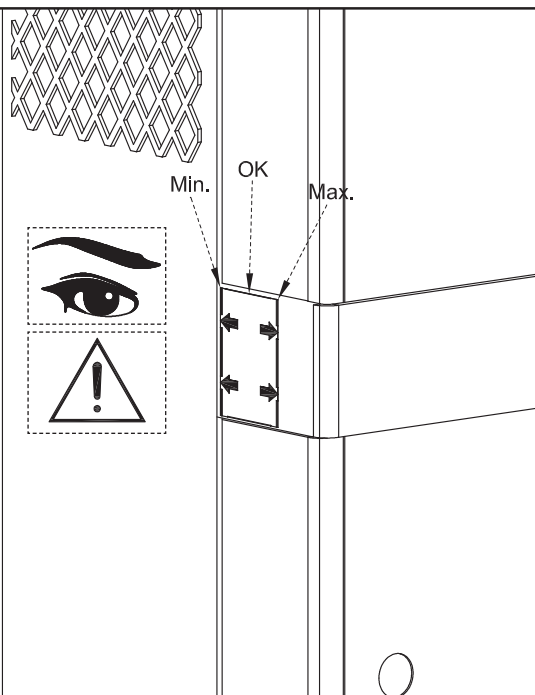
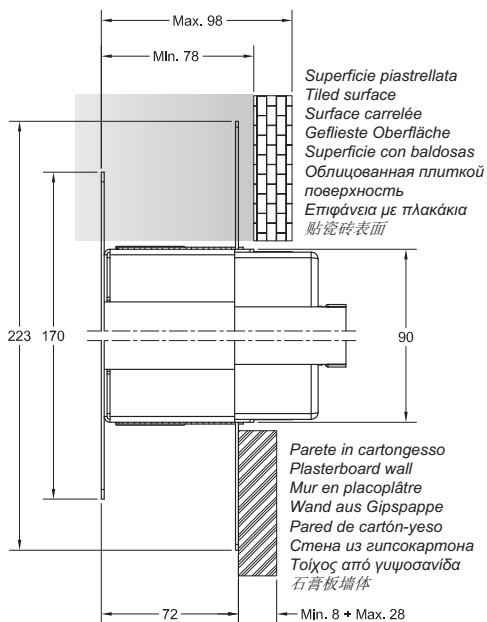
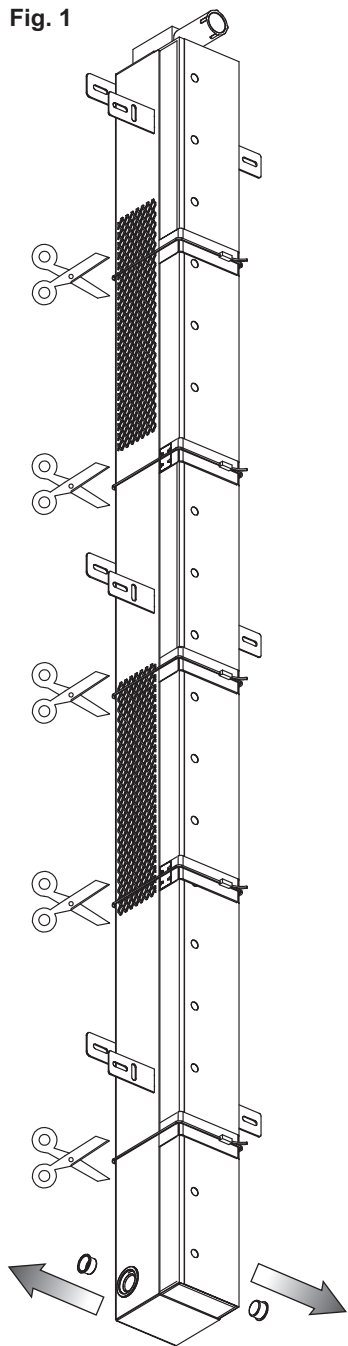

Fig. 1



### **Installazione corpo incasso**

**Fig. 1** - Togliere i tappi di protezione dei filetti per permettere l'allacciamento alla rete idrica. Per creare un corretto alloggiamento per il corpo incasso è necessario verificare gli ingombri effettivi dello stesso e considerare le profondità di incasso minime e massime riportate sulla protezione in plastica pre-installata sul corpo.

### **Built-in body installation**

**Fig. 1** - Remove protection plugs of threads to allow connection to the water network. To create the proper seat for the built-in body check the actual overall sizes and consider the minimum and maximum built-in depths shown on the plastic protection pre-installed on the body.

### **Installation corps encastrement**

**Fig. 1** - Enlever les bouchons de protection des filets pour permettre la connexion au réseau hydrique. Pour créer un emplacement correct pour le corps encastrement il faut vérifier les encombrements effectifs de celui-ci et considérer les profondeurs d'encastrement minimum et maximum indiquées sur la protection en plastique pré-installée sur le corps.

### **Installation des Einbaukörpers**

**Abb. 1** - Die Schutzstopfen aus den Gewinden entfernen, um das Anschließen an das Wassernetz zu ermöglichen.

Um eine korrekte Unterbringung für den Einbaukörper zu verwirklichen, muss man den effektiven Platzbedarf dieser überprüfen und die Mindest- und Höchstebautiefen berücksichtigen, welche auf der vorinstallierten Kunststoffschutzvorrichtung auf dem Einbaukörper angegeben sind.

### **Instalación cuerpo por empotrar**

**Fig. 1** - Quitar los taponillos de protección de las roscas para permitir la conexión a la red hídrica. Para crear un alojamiento correcto del cuerpo por empotrar es necesario verificar las dimensiones máximas del mismo cuerpo y tener en cuenta las profundidades por empotrar mínimas y máximas indicadas sobre la protección de plástico pre-instalada sobre el cuerpo.

### **Установка встроенного корпуса**

**Рис. 1** - Снимите защитные заглушки резьбы, чтобы выполнить подключение к водопроводной сети.

Для изготовления правильного проема под встроенный корпус необходимо проверить его реальные габаритные размеры и учесть минимальную и максимальную глубину встраивания, указанную на пластиковой защите, установленной на корпус.

### **Τοποθέτηση σώματος εντοιχισμού**

**Εικ. 1** - Βγάλτε τις τάπες προστασίας των σπειρωμάτων για να είναι δυνατή η σύνδεση στο δίκτυο ύδρευσης.

Για να δημιουργήσετε μία σωστή τοποθέτηση για το σώμα εντοιχισμού είναι απαραίτητο να ελέγξετε τους πραγματικούς όγκους αυτού και να λάβετε υπόψη το ελάχιστο και μέγιστο βάθος εντοιχισμού που αναφέρεται επάνω στην πλαστική προστασία που είναι προ-εγκαταστημένη επάνω στο σώμα.

### **嵌入体安装**

**图1** - 取下螺纹保护塞以便可以将其接入到供水管道中。

为了给嵌入体制造一个正确的安装座，需要检查该本体的实际外形，并考虑好预安装在该本体上的塑料保护件上所示的最小和最大嵌入深度。

Fig. 2

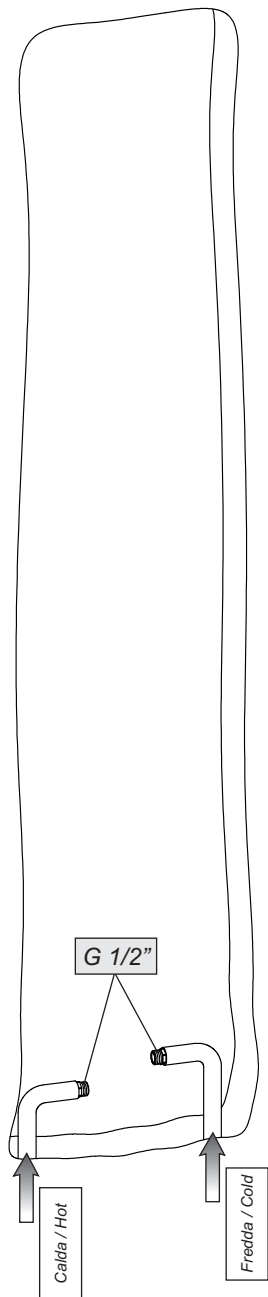

Fig. 3

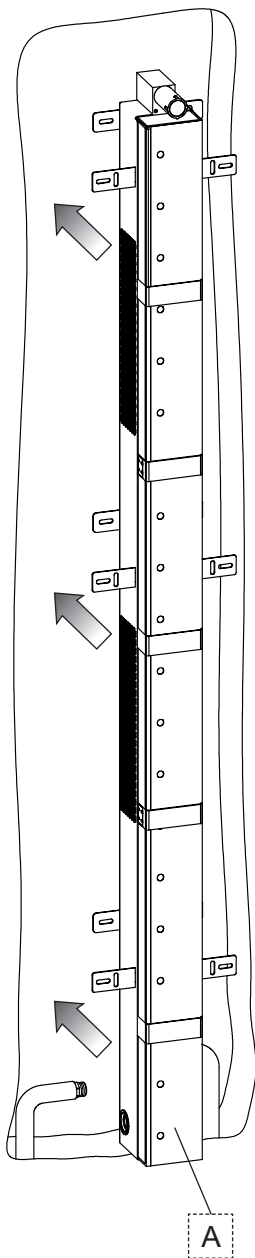
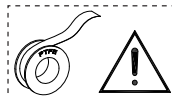
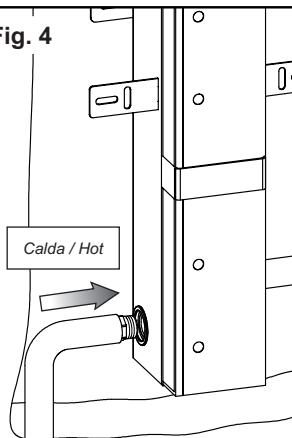
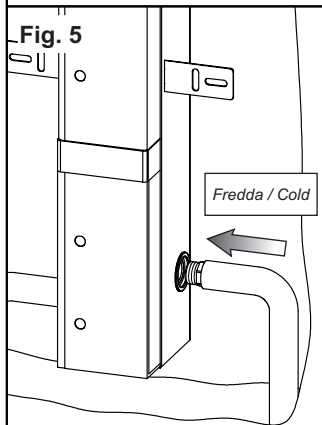

Fig. 4



Usare canapa o teflon  
 Use hemp or teflon  
 Employer chanvre ou teflon  
 Benutzen Sie Hanf oder Teflon  
 Usar cáñamo o teflón  
 Используйте лен или тефлон  
 Χρησιμοποιήστε καννάβι ή τeflon  
 使用麻丝或特氟龙

Fig. 5



Usare canapa o teflon  
 Use hemp or teflon  
 Employer chanvre ou teflon  
 Benutzen Sie Hanf oder Teflon  
 Usar cáñamo o teflón  
 Используйте лен или тефлон  
 Χρησιμοποιήστε καννάβι ή τeflon  
 使用麻丝或特氟龙

### **Installazione corpo incasso (continua...)**

Prima di iniziare assicurarsi che l'acqua della rete idrica sia chiusa.

**Fig. 2** - Per creare un corretto alloggiamento per il corpo incasso è necessario verificare gli ingombri effettivi dello stesso quindi posizionare le tubazioni della rete idrica utilizzando le connessioni preposte.

**Fig. 3** - Inserire il corpo (A) nel recesso precedentemente ricavato nel muro.

**Fig. 4-5** - Effettuare l'allacciamento dei tubi di alimentazione al corpo seguendo le indicazioni riportate in figura. E' consigliabile utilizzare della canapa o del Teflon per garantire la tenuta sui filetti.

### **Built-in body installation (continues...)**

Before starting make sure the water network is off.

**Fig. 2** - To create a proper seat for the built-in body it is necessary to check the actual overall size of the latter, so position the water network pipes using the specific connections.

**Fig. 3** - Insert the body (A) in the slot previously obtained in the wall.

**Fig. 4-5** - Connect the supply pipes to the body following the indications in the figure. Possibly use hemp or Teflon to guarantee tightness on threads.

### **Installation corps encastrement (continue...)**

Avant de commencer s'assurer que l'alimentation du réseau de distribution est coupée.

**Fig. 2** - Pour créer un emplacement correct pour le corps encastrement il faut vérifier les encombrements effectifs de celui-ci ensuite positionner les conduites du réseau hydraulique utilisant les connexions préposées.

**Fig. 3** - Insérer le corps (A) dans la cavité précédemment obtenue dans le mur.

**Fig. 4-5** - Effectuer la connexion des tubes d'alimentation au corps suivant les indications dans la figure. On conseille d'utiliser du chanvre ou du Téflon pour garantir l'étanchéité sur les filets.

### **Installation des Einbaukörpers (folgt...)**

Bevor man beginnt, ist es sicherzustellen, dass die Wasserleitungen gesperrt sind.

**Abb. 2** - Um eine korrekte Unterbringung für den Einbaukörper zu verwirklichen muss man zuerst den effektiven Platzbedarf ermitteln und dann, unter Verwendung der übergeordneten Schaltungen, die Zuleitungen der Wasserversorgung positionieren.

**Abb. 3** - Den Körper (A) in die zuvor, in der Wand verwirklichten Aushöhlung einsetzen.

**Abb. 4-5** - Dann unter Befolgung der, in der Abbildung aufgeführten Angaben den Anschluss der Versorgungsleitungen durchführen. Die Dichtigkeit an den Gewinden zu gewährleisten sollte man Hanf oder Teflon verwenden.

### **Instalación cuerpo por empotrar (continúa...)**

Antes de empezar asegúrense que el agua procedente de la red hídrica esté cerrada.

**Fig. 2** - Para alojar correctamente el cuerpo por empotrar es necesario verificar sus dimensiones máximas efectivas y, consecuentemente, posicionar los tubos de la red hídrica utilizando las conexiones previstas.

**Fig. 3** - Introduzcan el cuerpo (A) en el nicho anteriormente realizado en la pared.

**Fig. 4-5** - Conecten los tubos de alimentación al cuerpo, según las instrucciones indicadas en la figura. Les aconsejamos que utilicen cáñamo o teflón para garantizar el cierre de las roscas.

### **Установка встроенного корпуса (продолжение...)**

Перед началом убедитесь, что вода из водопроводной сети перекрыта.

**Рис. 2** - Для создания правильной полости для встроенного корпуса необходимо проверить его реальные габаритные размеры и разместить трубы водопроводной сети, используя имеющиеся точки подключения.

**Рис. 3** - Вставьте корпус (A) в проем, ранее выполненный в стене.

**Рис. 4-5** - Выполните подключение водопроводных шлангов к корпусу, выполняя указания, приведенные на рисунке. Для обеспечения герметичности на резьбе рекомендуется использовать лен.



### **Τοποθέτηση σώματος εντοιχισμού (συνεχίζεται...)**

Πριν αρχίσετε βεβαιωθείτε ότι το νερό του δικτύου ύδρευσης είναι κλειστό.

**Εικ. 2** - Για να δημιουργήσετε μία σωστή θέση για το σώμα εντοιχισμού είναι απαραίτητο να εξακριβώσετε τους πραγματικούς όγκους αυτού, στη συνέχεια τοποθετήστε τις σωληνώσεις του δικτύου ύδρευσης χρησιμοποιώντας τις ειδικές συνδέσεις.

**Εικ. 3** - Περάστε το σώμα (Α) στην εσοχή που κάνατε προηγουμένως στον τοίχο.

**Εικ. 4-5** - Κάντε τη σύνδεση των σωλήνων τροφοδοσίας με το σώμα ακολουθώντας τις υποδείξεις που αναφέρονται στην εικόνα. Συνιστάται να χρησιμοποιήσετε καννάβι ή Teflon για να εξασφαλίσετε τη στεγανότητα επάνω στα σπειρώματα.

### **安装嵌入体 (续...)**

在安装开始前请先确认水网已关闭。

**图2** - 为了给嵌入体制造一个正确的安装座，需要检查核实该本体的实际外形，因此要用建议的连接方式安装供水管。

**图3** - 将本体 (A) 装入墙体中预先开好的凹槽中。

**图4-5** - 将供水管和本体按照图案中的说明连接起来。建议使用麻丝或者特氟龙来保证螺纹的密封性。

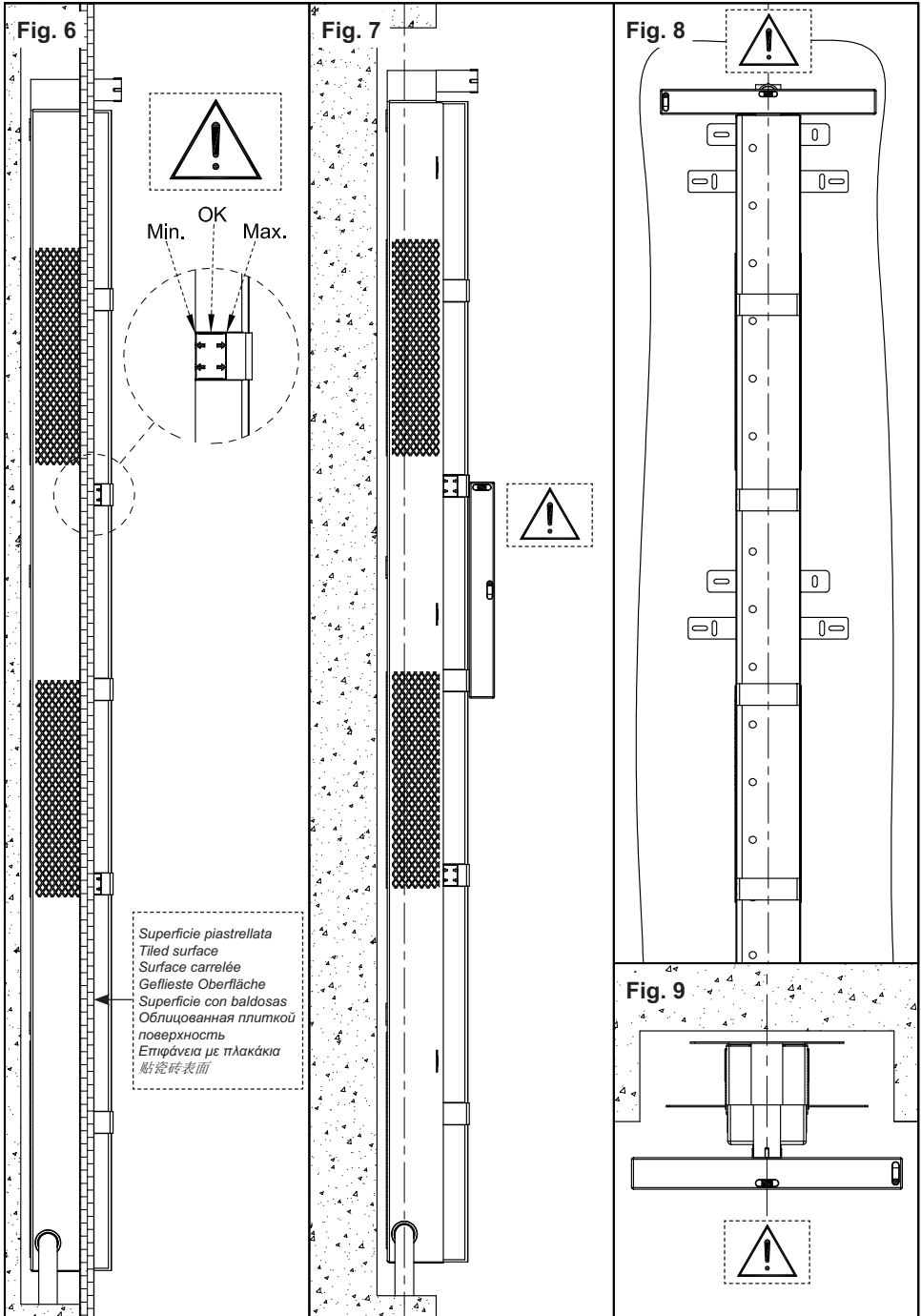

#### **Installazione corpo incasso (continua...)**

**Fig. 6** - Verificare che il posizionamento del corpo incasso rientri nei limiti riportati sul corpo stesso considerando la superficie piastrellata del bagno.

**Fig. 7-8-9** - Stabilizzare il corpo all'interno della parete individuando, con l'ausilio di una livella a bolla d'aria, il corretto posizionamento orizzontale e verticale.

#### **Built-in body installation (continues...)**

**Fig. 6** - Check that the positioning of the built-in body is within the limits reported on the body itself considering the tiled surface of the body.

**Fig. 7-8-9** - Stabilize the body inside the wall identifying, with the help of a spirit level, the proper horizontal and vertical positioning.

#### **Installation corps encastrement (continue...)**

**Fig. 6** - Vérifier que le positionnement du corps encastrement est dans les limites indiquées sur le corps lui-même en considérant la surface carrelée de la salle de bain.

**Fig. 7-8-9** - Stabiliser le corps à l'intérieur du mur en identifiant, à l'aide d'un niveau à bulle, la position horizontale et verticale correcte.

#### **Installation des Einbaukörpers (folgt...)**

**Abb. 6** - Sich vergewissern, dass die Positionierung des Einbaukörpers, unter Berücksichtigung der gefliesten Oberfläche des Bades, den, auf dem Körper selbst angegebenen Grenzwerten entspricht.

**Abb. 7-8-9** - Den Körper innerhalb der Wand stabilisieren, wobei man die korrekte horizontale und vertikale Positionierung unter Zuhilfenahme einer Wasserwaage individualisiert.

#### **Instalación cuerpo por empotrar (continúa...)**

**Fig. 6** - Verifiquen que el posicionamiento del cuerpo por empotrar cumpla con los límites indicados sobre el mismo cuerpo, teniendo en cuenta la superficie con baldosas del cuarto de baño.

**Fig. 7-8-9** - Estabilicen el cuerpo al interior de la pared individuando, con el auxilio de un nivel con burbuja de aire, el posicionamiento correcto horizontal y vertical.

#### **Установка встроенного корпуса (продолжение...)**

**Рис. 6** - Убедитесь, что расположение встроенного корпуса входит в пределы, указанные на корпусе, учитывая облицованную плиткой поверхность ванной.

**Рис. 7-8-9** - Закрепите корпус в стене, проверяя при помощи жидкостного уровня правильность горизонтального или вертикального положения.

#### **Τοποθέτηση σώματος εντοιχισμού (συνεχίζεται...)**

**Εικ. 6** - Ελέγξτε ότι η τοποθέτηση του σώματος εντοιχισμού βρίσκεται εντός των ορίων που αναφέρονται επάνω στο ίδιο το σώμα λαμβάνοντας υπόψη την επιφάνεια του μπάνιου που είναι επικαλυμμένη με πλακάκια.

**Εικ. 7-8-9** - Σταθεροποιήστε το σώμα στο εσωτερικό του τοίχου εντοπίζοντας, με τη βοήθεια ενός αλαφαδιού αεροστάθμης, τη σωστή οριζόντια και κάθετη τοποθέτηση.

#### **安装嵌入体 (续...)**

**图6** - 基于考虑浴室的瓷砖表面, 检查该嵌入体的安装位置是否在该本体上标示的范围之内。

**图7-8-9** - 将本体固定在墙体内部, 并借助气泡水平仪对其水平和垂直方向进行正确定位。

Fig. 10

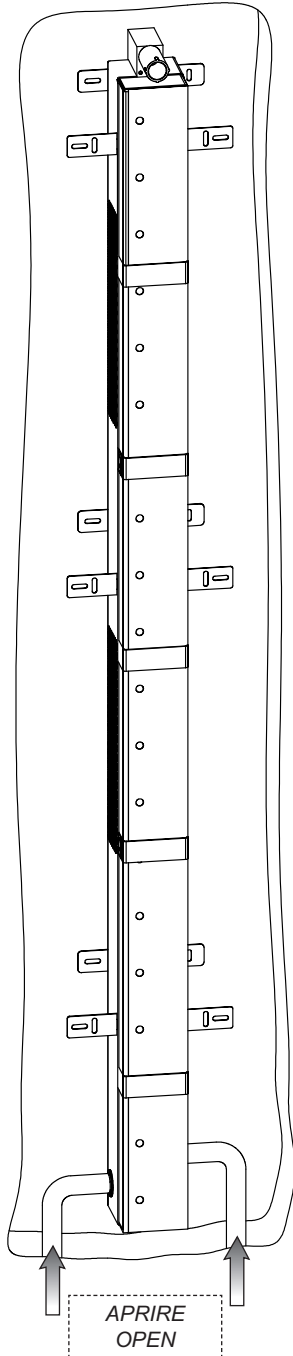

Fig. 11

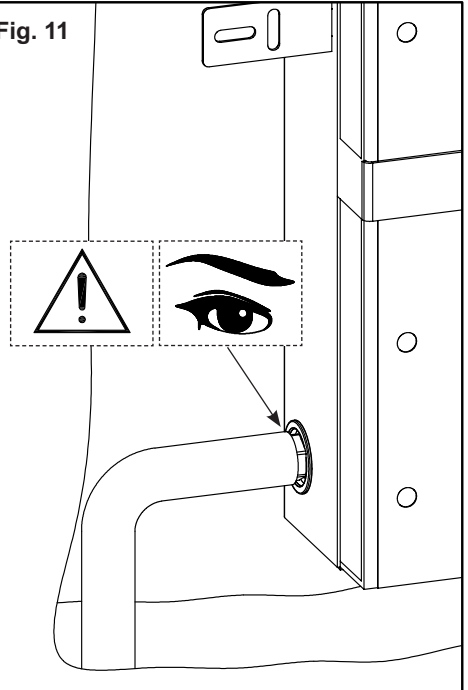
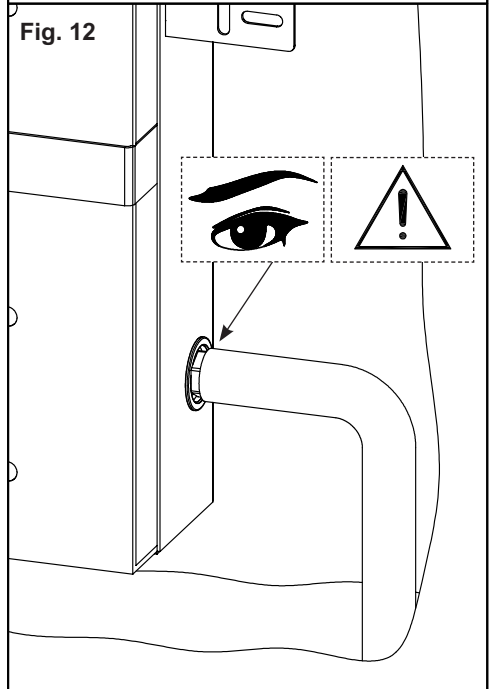

Fig. 12



### **Collaudo dell'impianto**

**Fig. 10** - Aprire la rete idrica di alimentazione.

**Fig. 11-12** - Verificare l'assenza di perdite dove sono avvenute le connessioni del corpo incasso alla rete.

### **System test**

**Fig. 10** - Open the supply water network.

**Fig. 11-12** - Check the absence of leakages where the built-in body was connected to the network.

### **Test du système**

**Fig. 10** - Ouvrir le réseau hydrique d'alimentation.

**Fig. 11-12** - Vérifier l'absence de fuites où le corps encastré a été connecté au réseau.

### **Abnahme der Anlage**

**Abb. 10** - Das Wasserversorgungsnetz öffnen.

**Abb. 11-12** - Überprüfen, dass es an den Verbindungsstellen zwischen dem Einbaukörper und dem Wassernetzanschluss keine Leckstellen gibt.

### **Ensayo de la instalación**

**Fig. 10** - Abran la red hídrica de alimentación.

**Fig. 11-12** - Verifiquen la ausencia de pérdidas en el punto de conexión del cuerpo por empotrar con la red.

### **Испытание системы**

**Рис. 10** - Откройте водопроводную систему.

**Рис. 11-12** - Проверьте отсутствие течей в точках подключения встроенного корпуса к водопроводной сети.

### **Δοκιμαστικός έλεγχος της εγκατάστασης**

**Εικ. 10** - Ανοίξτε το δίκτυο τροφοδοσίας ύδρευσης.

**Εικ. 11-12** - Ελέγξτε την απουσία διαρροών στα σημεία στα οποία έχουν γίνει οι συνδέσεις του σώματος εντοιχισμού με το δίκτυο.

### **设备验收**

**图10** - 打开供水网。

**图11-12** - 检查本体和水网连接处是否有漏水。

Fig. 13

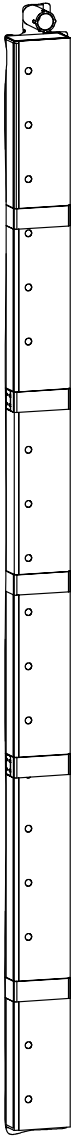

Fig. 14

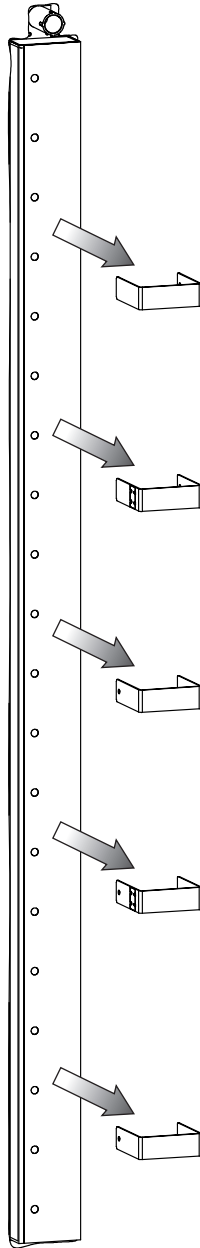
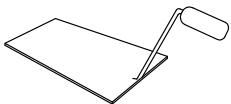
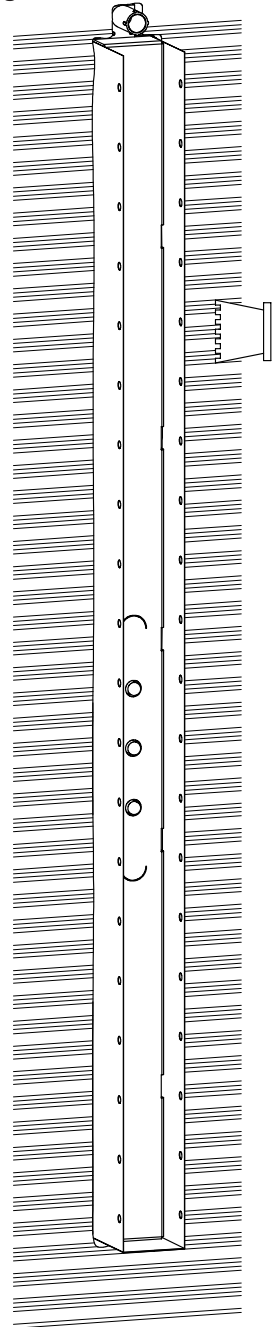

Fig. 15



### Installazione corpo incasso (continua...)

Chiudere la rete idrica di alimentazione.

**Fig. 13** - Murare completamente l'incasso aderendo il più possibile alla protezione in plastica dello stesso.

**Fig. 14** - Togliere le staffe di supporto.

**Fig. 15** - Applicare sulla parete del collante per piastrelle (non fornito in dotazione).

### Built-in body installation (continues...)

Close the water supply network.

**Fig. 13** - Fully embed the built-in body in the wall as much as possible adhering to its plastic protection.

**Fig. 14** - Remove support stirrups.

**Fig. 15** - Apply glue for tiles on the wall (not provided).

### Installation corps encastrement (continue...)

Fermer le réseau hydrique d'alimentation.

**Fig. 13** - Maçonner complètement l'encastrement en adhérant autant que possible à la protection en plastique de celui-ci.

**Fig. 14** - Enlever les étriers de support.

**Fig. 15** - Appliquer sur le mur de la colle pour carrelage (non fournie).

### Installation des Einbaukörpers (folgt...)

Das Wasserversorgungsnetz schließen.

**Abb. 13** - Den Einbaukörper vollständig ummauern, wobei das Mauerwerk die Kunststoffschutzvorrichtung des Einbaukörpers so dicht wie möglich umgeben muss.

**Abb. 14** - Die Halterungsbügel entfernen.

**Abb. 15** - Auf der Wand Kleber für die Fliesen auftragen (nicht im Lieferumfang enthalten).

### Instalación cuerpo por empotrar (continúa...)

Cierren la red hídrica de alimentación.

**Fig. 13** - Metan completamente la parte por empotrar en la pared asegurándola con fábrica, de manera que adhiera lo más posible al plástico.

**Fig. 14** - Quitar las bridas de soportes.

**Fig. 15** - Apliquen en la pared cola para baldosas (no incluida en el suministro).

### Установка встроенного корпуса (продолжение...)

Закройте водопроводную систему.

**Рис. 13** - Полностью зацементируйте проем, как можно ближе к пластиковой защите.

**Рис. 14** - Удалите опорные кронштейны.

**Рис. 15** - Нанесите на стену слой клея для плитки (не включенного в комплект поставки).

### Τοποθέτηση σώματος εντοιχισμού (συνεχίζεται...)

Κλείστε το δίκτυο τροφοδοσίας ύδρευσης.

**Εικ. 13** - Χτίστε τελείως τον εντοιχισμό εφαρμόζοντας όσο το δυνατόν περισσότερο στην πλαστική προστασία του.

**Εικ. 14** - Βγάλετε τις βάσεις στήριξης.

**Εικ. 15** - Εφαρμόστε στον τοίχο κόλλα για πλακίδια (δεν παρέχεται με τον εξοπλισμό).

### 安装嵌入体 (续...)

关闭供水网。

**图13** - 将本体完全砌好，并尽可能贴近其塑料保护件。

**图14** - 取下支撑架。

**图15** - 在墙壁上涂粘合剂以贴瓷砖（随配中不含此项）。

Fig. 16

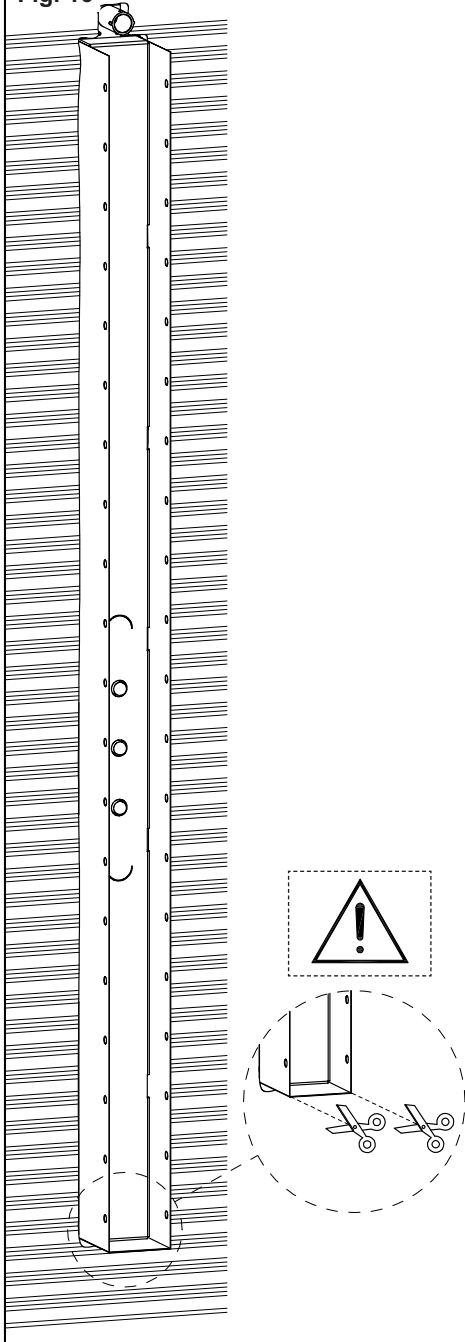
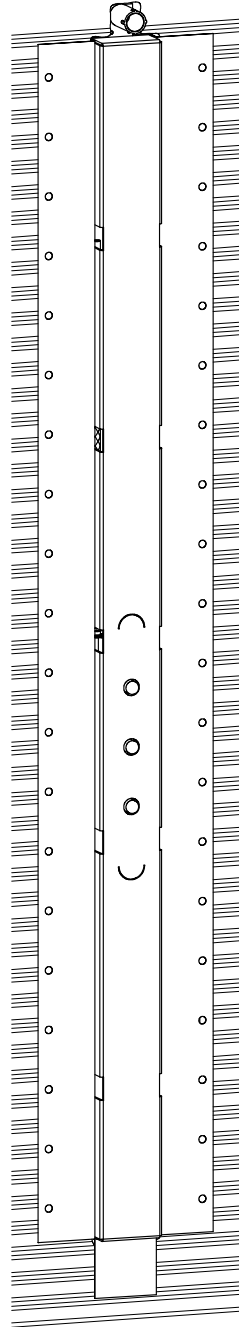

Fig. 17





**Installazione corpo incasso (continua...)**

**Fig. 16-17** - Tagliare gli spigoli inferiori della guarnizione per poterla applicare correttamente sulla parete.

**Built-in body installation (continues...)**

**Fig. 16-17** - Cut the lower edges of the gasket in order to apply it properly on the wall.

**Installation corps encastré (continue...)**

**Fig. 16-17** - Couper les coins inférieurs de la gaine pour pouvoir l'appliquer correctement sur le mur.

**Installation des Einbaukörpers (folgt...)**

**Abb. 16-17** - Die unteren Kanten der Dichtung abschneiden, um diese korrekt an der Wand anbringen zu können.

**Instalación cuerpo por empotrar (continúa...)**

**Fig. 16-17** - Corten los cantos inferiores de la junta para poderla aplicar correctamente en la pared.

**Установка встроенного корпуса (продолжение...)**

**Рис. 16-17** - Порежьте по нижнему краю уплотнения, чтобы облегчить его применение к стене.

**Τοποθέτηση σώματος εντοιχισμού (συνεχίζεται...)**

**Εικ. 16-17** - Κόψτε τις κάτω γωνίες της φλάντζας για να μπορέσετε να την τοποθετήσετε σωστά επάνω στον τοίχο.

**安装嵌入体 (续...)**

**图16-17** - 切下垫圈下棱角以便让其正确地施加在墙面上。

Fig. 18

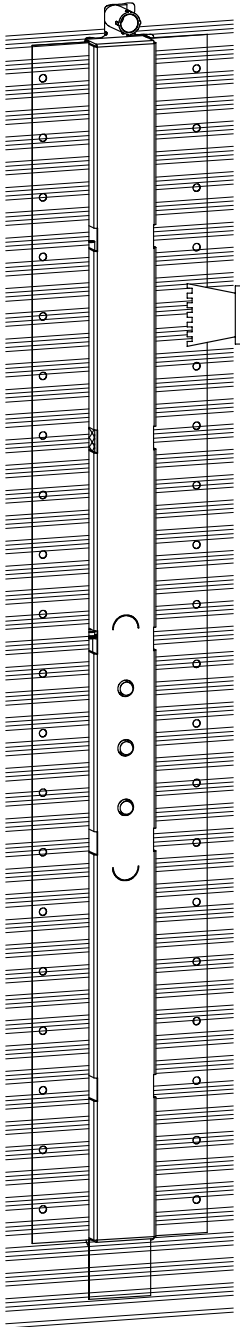
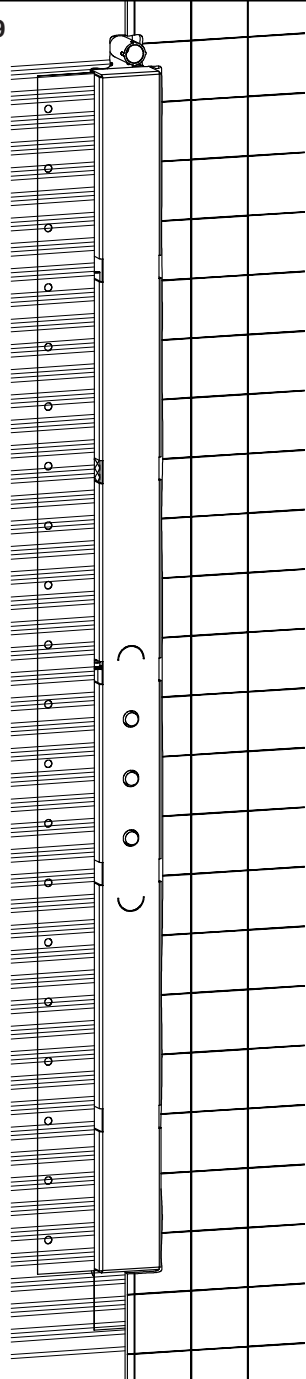

Fig. 19



**Installazione corpo incasso (continua...)**

**Fig. 18** - Applicare nuovamente il collante per piastrelle (non fornito in dotazione).

**Fig. 19** - Lasciare asciugare il collante ed infine completare le opere di muratura per proseguire con l'installazione delle parti esterne.

**Built-in body installation (continues...)**

**Fig. 18** - Apply again glue for tiles (not provided).

**Fig. 19** - Let the adhesive dry and finally complete the masonry works to carry on with the installation of external walls.

**Installation corps encastrement (continue...)**

**Fig. 18** - Appliquer encore de la colle pour carrelage (non fournie).

**Fig. 19** - Laisser sécher l'adhésif et enfin compléter les travaux de maçonneries pour poursuivre avec l'installation des parties extérieures.

**Installation des Einbaukörpers (folgt...)**

**Abb. 18** - Erneut Kleber für die Fliesen auftragen (nicht im Lieferumfang enthalten).

**Abb. 19** - Den Kleber trocknen lassen und anschließend das Mauerwerk vollenden, um dann mit der Installation der externen Bestandteile fortzufahren.

**Instalación cuerpo por empotrar (continúa...)**

**Fig. 18** - Vuelvan a aplicar la cola para baldosas (no incluida en el suministro).

**Fig. 19** - Dejen secar el ligante y finalicen las obras de mampostería antes de seguir con la instalación de las partes externas.

**Установка встроенного корпуса (продолжение...)**

**Рис. 18** - Еще нанесите на стену слой клея для плитки (не включенного в комплект поставки).

**Рис. 19** - Высушите клей и завершите строительные работы, чтобы можно было продолжить установку наружных частей.

**Τοποθέτηση σώματος εντοιχισμού (συνεχίζεται...)**

**Εικ. 18** - Εφαρμόστε και πάλι την κόλλα για πλακίδια (δεν παρέχεται με τον εξοπλισμό).

**Εικ. 19** - Αφήστε την κόλλα να στεγνώσει και τέλος ολοκληρώστε τις οικοδομικές εργασίες για να προχωρήσετε στην εγκατάσταση των εξωτερικών μερών.

**嵌入式安装 (继续...)**

**图18** - 在墙壁上在此涂上瓷砖粘合剂 (随配中不含此项)。

**图19** - 使粘合剂干燥, 最后完成砌墙工作, 继续进行外部安装工作。

